

MagCode PowerSystem 12/24V

PowerSystem se skládá z PowerPort (zásuvka) a PowerClipu (klipu – zástrčky)

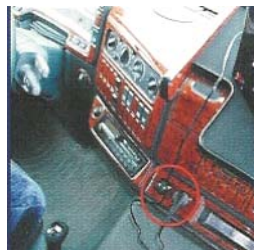

Technické parametry

Vzájemné spojení	magnetické
Koncovka PowerPortu	6,3 mm plochá (pro faston)
Možnost připojení PowerPortu	Faston nebo letování
Koncovka PowerClipu	svorkovnice
Otvor pro PowerPort	Ø 28 mm (M28)
Potřebná hloubka pro PowerPort (s aretačním kroužkem / bez)	22 mm / 25 mm
Přesah s PowerClipem (s aretačním kroužkem/bez)	21,5mm / 18,5mm
Provozní napětí	12V / 24V – oba systémy nelze vzájemně zaměnit
Max. proudové zatížení	25 A při 20° C 14 A při 70° C 12 A při 75° C
Zkoušky odolnosti proti vibracím	ve 3 osách, 8 hod, 5 Hz – 200 Hz, 8,5m/s ²
Zkoušky odolnosti proti rázům	ve 3 osách, 13 000 rázů, 11 ms, 30g
Krytí	PowerPort – vnější strana IP6K9K dle DIN 40050-9 PowerPort – vnitřní kontaktní strana IP5K0 PowerClip nezapojený – IP40 powerClip na PowerPortu – IP42
Životnost bez zátěže	nad 10.000 cyklů
Životnost se zátěží pod 25A	4.000 cyklů
Výhody oproti klasické cigaretové zásuvce	<ul style="list-style-type: none"> - Hi-Tech design - Dokonalejší spojení - Menší hloubka pro PowerPort - Proudová zátěž až 25 A - Rychlejší propojení portu a klipu - Lepší krytí - Pro 12, 24 (a 42 V) - Snadnější údržba - Nevzniká elektrický oblouk

MagCode PowerSystem 12/24 V

PowerSystem se skládá z PowerPort (zásuvka) a PowerClipu (klipu – zástrčky).

Montáž MagCode PowerPortu

Důležité upozornění !

Stávající autozásuvku lze bez problému nahradit zásuvkou **MagCode PowerPort**, mají stejný průměr. Při montáži na jiném místě doporučujeme navštívit odborný servis.

Upozornění: Před montáží odpojte pojistku zásuvky.

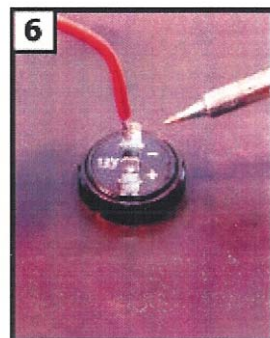
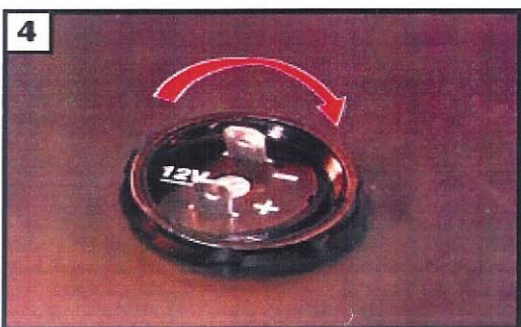
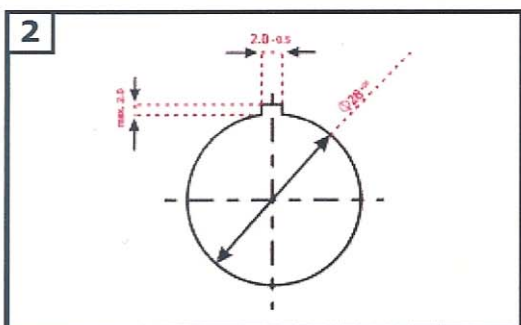

POZOR na zkrat – před montáží odpojte pojistku zásuvky !

Obr.1:

Starou zásuvku povytáhněte, ověřte polaritu a kabely odstříhněte.

Nebo

Obr.2:

Vyvrtejte nový otvor ($\varnothing 28$ mm)

Obr.3:

PowerPort buď s nebo bez těsnění vložte do otvoru

Obr.4:

Matkou M28 PowerPort na zadní straně zašroubujte

Obr. 5 / 6:

Kabely připojte pomocí fastonů 6,3 mm nebo přímo naletujte na kontakty PowerPortu. Při montáži pozor na správnou polaritu.

Po skončení montáže nezapomeňte opět vložit pojistku zásuvky.

MagCode PowerSystem 12/24 V

Montáž MagCode PowerClipu

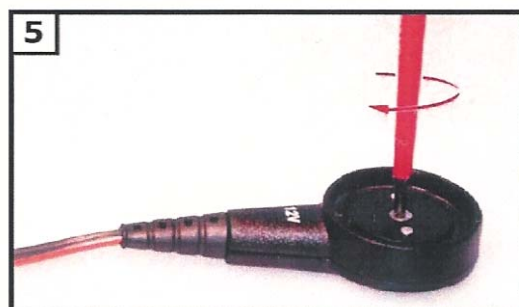
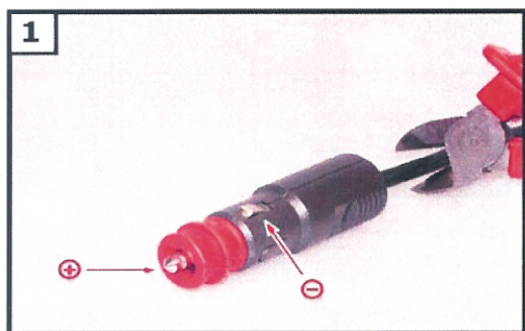

Obr.1:
Odstříhnete starou zástrčku a zjistíte polaritu.

Obr.2:
Rozšroubujte PowerClip a otevřete ho. Odšroubujte držák kabelu.

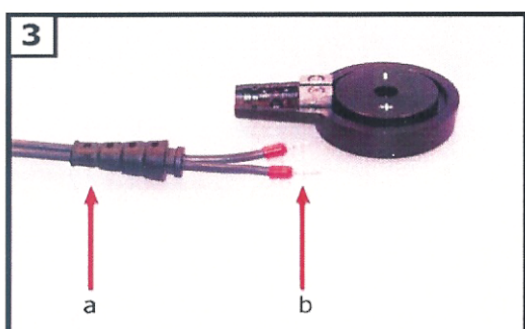

Obr.3:
Navlékněte ochranu kabelu (3a) popřípadě ji zkratčte a odstraňte izolaci kabelů a nasadte dutinky (3b)

Obr.4:
Kabely přišroubujte do svorkovnice – pozor na polaritu (4a). Přišroubujte držák kabelu (4b).

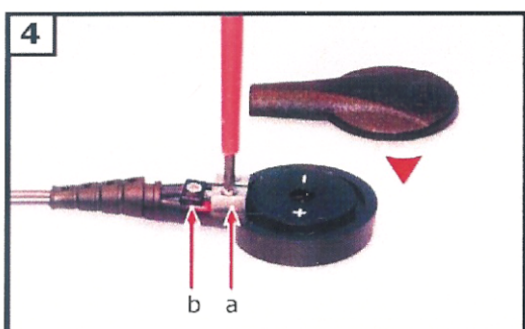

Obr. 5:
Zašroubovat kryt PowerClipu.